

Лист данных: Wilo-TOP-D 100 (PN 10)

Характеристики

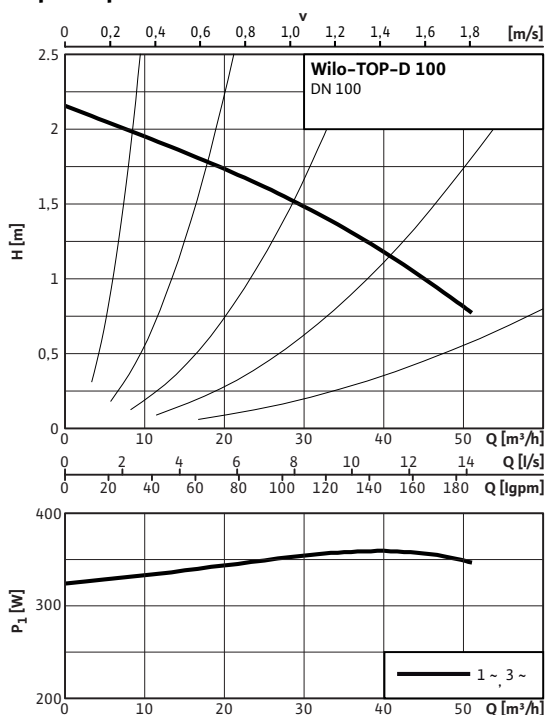

Габаритный чертеж

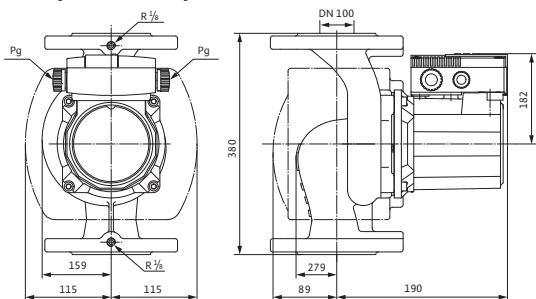

Габаритный чертеж фланца

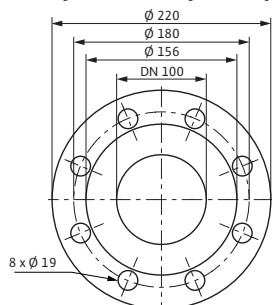

Допустимая перекачиваемая среда (другие среды по запросу)

Вода систем отопления (согласно VDI 2035)

Водоглицеролевая смесь (макс. 1:1; при доле гликоля более 20 % необходимо проверять рабочие характеристики)

Допустимая область применения

Диапазон температур при макс. температуре окружающей среды +40 °C

-20 до +130 (в кратковременном режиме 2 ч: 140) °C

Макс. допустимое рабочее давление

P_{max} 10 bar

Подсоединения к трубопроводу

Номинальный внутренний диаметр фланца

DN 100

Фланец

Фланец PN16 (согласно EN 1092-2)

Габаритная длина

l_o 380 мм

Мотор/электроника

Создаваемые помехи

EN 61000-6-3

Помехозащищенность

EN 61000-6-2

Степень защиты

IP X4D

Класс нагревостойкости изоляции

H

Подключение к сети

3~230/400 В, 50 Гц

Частота сети

F 50 Гц

Номинальная мощность мотора

P_2 220 Вт

Частота вращения

N 1350 об/мин

Потребляемая мощность 1~230 В

P_1 325 - 360* Вт

Потребляемая мощность 3~400 В

P_1 325 - 360 W

Ток при 1~230В

I 1,78* А

Ток при 3~230 В

I 1,53 А

Ток при 3~400 В

I 0,88 А

Конденсатор

20,0 мкФ / 400 VDB

Защита мотора

SK 602N/622N

Резьбовой ввод для кабеля

PG 2x13.5/1x9

Материалы

Корпус насоса

Серый чугун (EN-GJL-250)

Лист данных: Wilo-TOP-D 100 (PN 10)

Схема подключения

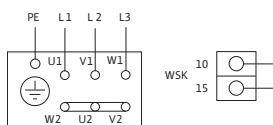

Подключение к сети 3~400 В, 50 Гц с WSK

WSK = защитный контакт обмотки

Полная защита мотора с опциональным устройством отключения Wilo-SK 602N/ WiloSK 622N или другими приборами управления с возможностью подключения WSK

Выключение: выключение по сигналу внешнего прибора управления/внешней системы регулирования

Сброс: Сброс сигнала неисправности выполняется автоматически после охлаждения мотора

(Схему подключения к SK 602N/SK 622N см. в разделе «Сервисное обслуживание/принадлежности»)

Схема подключения

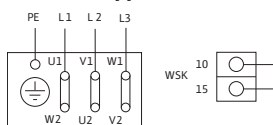

Подключение к сети 3~230 В, 50 Гц с WSK

WSK = защитный контакт обмотки

Полная защита мотора с опциональным устройством отключения Wilo-SK 602N/ WiloSK 622N или другими приборами управления с возможностью подключения WSK

Выключение: выключение по сигналу внешнего прибора управления/внешней системы регулирования

Сброс: Сброс сигнала неисправности выполняется автоматически после охлаждения мотора

(Схему подключения к SK 602N/SK 622N см. в разделе «Сервисное обслуживание/принадлежности»)

Рабочее колесо	Синтетический материал (PP - 50% GF)
Вал насоса	Нержавеющая сталь (X46Cr13)
Подшипники	Металлографит

Минимальный подпор на всасывающем патрубке во избежание кавитации при температуре перекачиваемой воды

Минимальный подпор при 50/95 /110/130°C	0,5 / 3 / 9 / 22 m
---	--------------------

Данные для заказа

Изделие	Wilo	
Тип	TOP-D 100	
Арт.-№	2069394	
Вес, прим.	<i>m</i>	34.50 кг

* возможно с конденсатором 1~230 В (KDS 2081666)

Размеры и габаритные чертежи: Wilo-TOP-D 100 (PN 10)

Габаритный чертеж

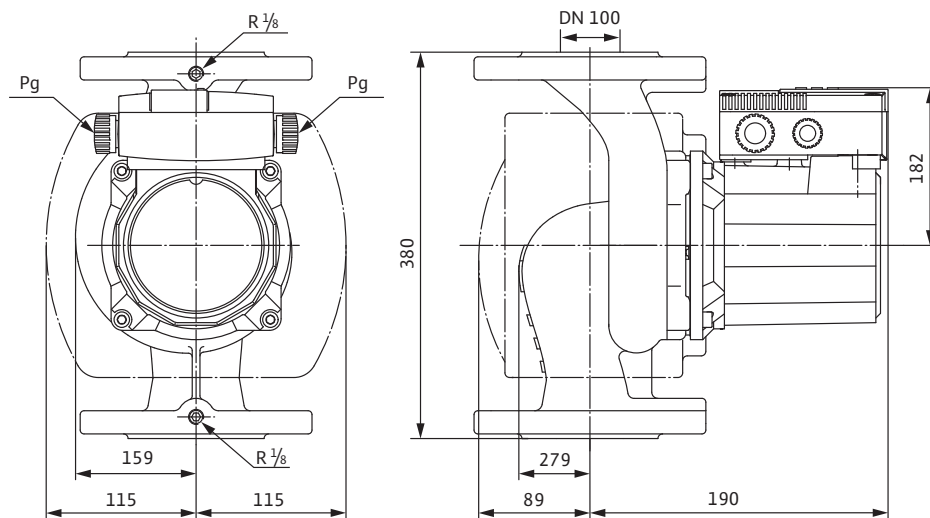

Характеристики: Wilo-TOP-D 100 (PN 10)

Характеристики

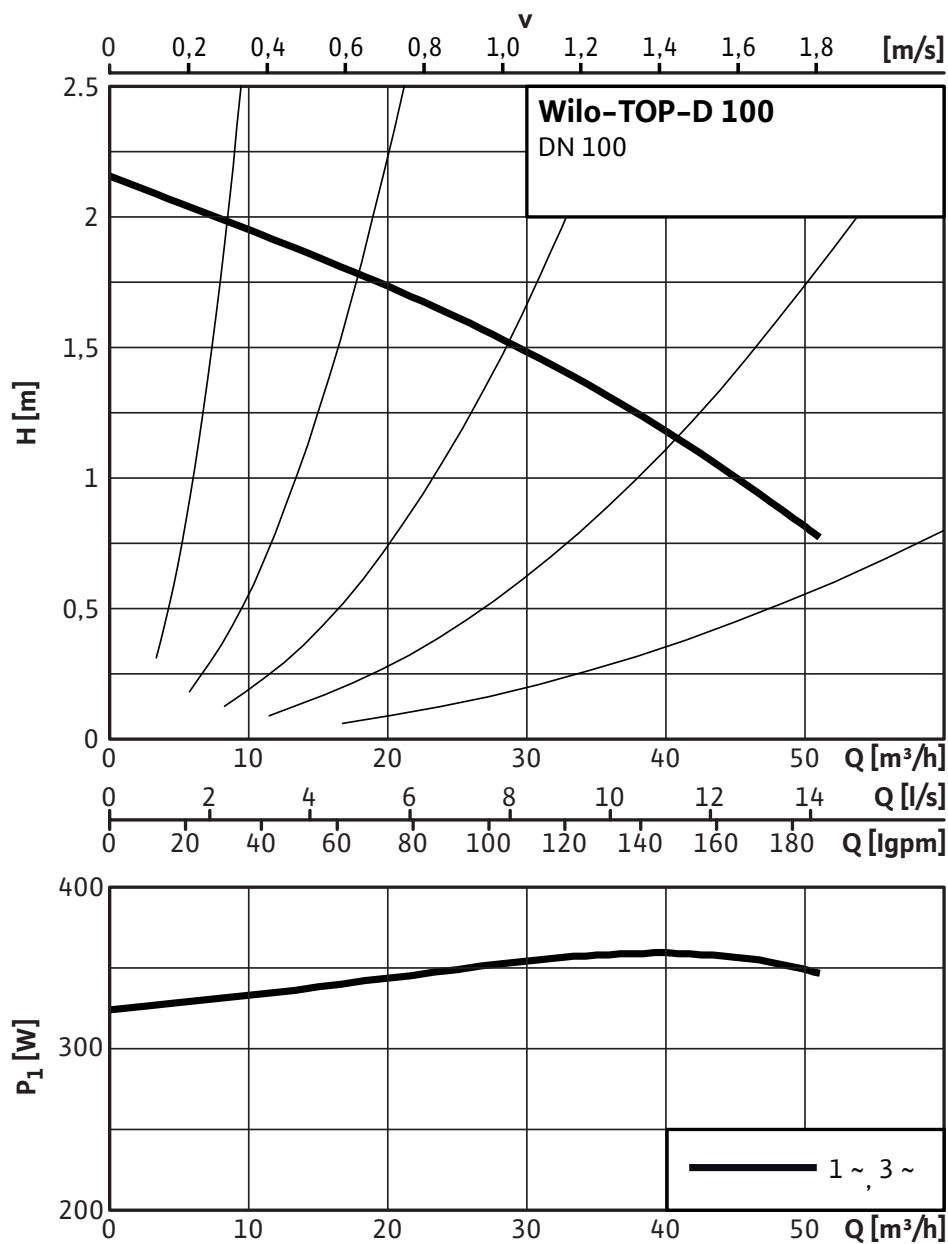

Данные для заказа: Wilo-TOP-D 100 (PN 10)**Данные для заказа**

Изделие	Wilo	
Тип	TOP-D 100	
Арт.-№	2069394	
Номер EAN	4016322889014	
Ценовая группа	W2	
Вес брутто	<i>m</i>	36 кг
Вес, прим.	<i>m</i>	34.50 кг

Тексты заявок: Wilo-TOP-D 100 (PN 10)

Возможно применение для любых систем водяного отопления, систем кондиционирования, закрытых контуров охлаждения и промышленных циркуляционных систем.

Не требующий обслуживания циркуляционный насос с мокрым ротором с резьбовым или фланцевым соединением, предназначенный для установок с малым сопротивлением трубопроводной сети.

Оснащение и функции

- подключение к сети;
- 3–400 В, 50 Гц;
- 3–230 В, 50 Гц в соединении треугольником;
- 1–230 В, 50 Гц по схеме Штейнмеца с конденсатором;
- насосы с 3 моторами;
- P_2 до 20 Вт: устойчивые к токам блокировки,
- P_2 от 60 Вт: полная защита мотора посредством защитного контакта обмотки в сочетании с устройством отключения
- насосы с контрольным индикатором направления вращения;
- корпус насоса покрыт катафоретическим лакированием (KTL) для оптимальной защиты от коррозии
- комбинированный фланец PN 6/PN 10 (при DN 40 – DN 65)
- теплоизоляция для применения в системах отопления

Материалы

Корпус насоса: Серый чугун (EN-GJL-250)

Рабочее колесо: Синтетический материал (PP – 50% GF)

Вал насоса: Нержавеющая сталь (X46Cr13)

Подшипники: Металлографит

Допустимая перекачиваемая среда (другие среды по запросу)

Макс. расход: $51 \text{ м}^3/\text{ч}$

Макс. напор: 2.3 М

Подсоединения к трубопроводу

Номинальный внутренний диаметр фланца: DN 100

Фланец: Фланец PN16 (согласно EN 1092-2)

Габаритная длина: 380 мм

Мотор/электроника

Создаваемые помехи: EN 61000-6-3

Помехозащищенность: EN 61000-6-2

Степень защиты: IP X4D

Класс нагревостойкости изоляции: H

Подключение к сети: 3~230/400 В, 50 Гц

Частота сети: 50 Гц

Номинальная мощность мотора: 220 W

Частота вращения: 1350 об/мин

Потребляемая мощность 1~230 В: 325 – 360* Вт

Ток при 1~230В: 1,78* А

Ток при 3~400 В: 0,88 А

Защита мотора: SK 602N/622N

Резьбовой ввод для кабеля: 2x13.5/1x9

Тексты заявок: Wilo-TOP-D 100 (PN 10)

Данные для заказа

Арт.-№: 2069394

Номер EAN: 4016322889014

Вес, прим.: 34.50 кг

Изделие: Wilo

Тип: TOP-D 100